

SELECCIÓN DE PRODUCTOS 1 / 2021



CONSULTE CONDICIONES CON SU DISTRIBUIDOR
 IVA NO INCLUIDO · VÁLIDA HASTA 31 DE MARZO DE 2021 · ESTA PROMOCIÓN ANULA TODAS LAS ANTERIORES

DISCOS
 Corte INOX
 Extrafino

ECO+PLUS

115X1X22	Cod: 011151000
125X1X22	Cod: 011251000
230X1,8X22	Cod: 012301800



EXPOSITOR DE 20 LATAS DE 10 DISCOS
 Corte INOX
 Extrafino



ECO+PLUS

BELFLEX

115X1X22

Cod: 011151000CD

Cod: 011151133CD

DISCOS DE LÁMINAS
 Soporte de fibra



MEDIDAS DISPONIBLES 115x22 - 125x22 - 178x22
GRANOS DISPONIBLES 40 / 60 / 80 / 120

↑ CONSULTE PRECIOS CON SU DISTRIBUIDOR ↑

MAQUINARIA



SIERRA DE CINTA
BF85SCV
 Cod: 421416000
 230V/F1. Potencia 1,40HP.
 Corte a 90°: 85mm.

TRONZADORA DE DISCO HSS

Corte a 90°: 80mm.
 Refrigeración, pedestal y disco hss incluido.
 Cabezal giratorio 45°.
 Mordaza manual, apertura 100mm.

BF250M2
 Cod: 421325100
 230V/F1. Potencia 1,5HP.

1.250€

BF250TF2
 Cod: 421310100
 400V/F3. Potencia 1/1,5HP.

1.350€

715€

BORDONERA
FTX-12-B

Cod: 500373801
 Longitud del cilindro 140mm.
 ø rodillos 62mm.
 Profundidad de cuello 200mm.
 Máx. espesor 1,2mm.
 Construcción en hierro fundido.

Rodillos incluidos

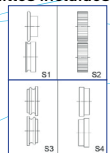

105€

TALADRO DE SOBREMESA
TB-13/5B
 Cod: 441836000
 230V/F1. Potencia 0,45 HP.
 5 velocidades.
 Capacidad 13mm.
 Transmisión por correas.
 Mesa inclinable 45°.

PLEGADORA MAGNÉTICA DE CHAPA
FTX-1,6X1250-PCM

Cod: 500373403
 230V-F1.
 Capacidad de bancada 1.250mm.
 Máx. espesor acero/inox 1,6/0,8.
 Fuerza de sujeción 6 Tn.
 Diferentes segmentos de plegado.



3.745€

TALADROS DE ENGRANAJES

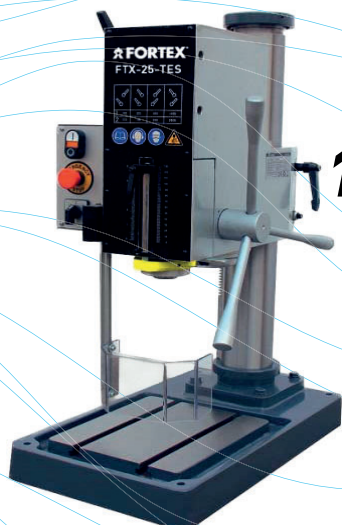

1.990€
FTX-25-TE5

Cod: 441545000
400V/F3. Potencia 0,9/1,2HP.
Transmisión por engranajes.
8 velocidades.
Capacidad broca 16-31,5mm.
Capacidad de roscado M16.
Portabrocas automático incluido.
Lámpara montada de serie.



TALADRO ENGRANAJES
FTX 40 TEC M

Cod: 441517000
230V/F1. Potencia 2HP.
Transmisión por engranajes.
6 velocidades.
Capacidad broca 40mm.
Portabrocas automático incluido.

3.052€

PROTECCIONES PARA TORNO - TALADRO - FRESADORA

Protección para torno en policarbonato y estructura de acero. Fijación Ø30mm.



141.T1

Cod: 492000611
Ø300mm x 240mm ancho.

141.T2

Cod: 492000612
Ø350mm x 240mm ancho.

122€

124€

141.T3

Cod: 492000613
Ø400mm x 240mm ancho.

141.T4

Cod: 492000614
Ø450mm x 240mm ancho.

125€

127€



Protección para carro de torno en policarbonato y estructura de acero. Con microinterruptor.

151.M1

Cod: 492000633
Long. total 400mm.
Plato superior 200mm.
Soporte brazo 200mm.
Altura total 315 mm.
Panel frontal 100mm.
Ancho total 300mm.

280€



Protección para taladro regulable en altura, en policarbonato y estructura de acero. Con microinterruptor.

147.M1

Cod: 492000711
Long. varilla 320mm.
Pantalla 140 (Al)x200 (An) mm.

141€



Protección para carro de torno en policarbonato y estructura de acero. Con microinterruptor y conexión a líquido refrigerante.

152.M2

Cod: 492000634
Long. total 570mm.
Plato superior 260mm.
Soporte brazo 250mm.
Altura total 365 mm.
Panel frontal 150mm.
Ancho total 350mm.

410€

147.01

Cod: 492000701
Long. varilla 320mm.
Pantalla 140 (Al)x200 (An) mm.

82€

147.02

Cod: 492000702
Long. varilla 320mm.
Pantalla 150 (Al)x300 (An) mm.

100€

147.03

Cod: 492000703
Long. varilla 320mm.
Pantalla 200 (Al)x350 (An) mm.

104€



Protección para taladro regulable en altura, en policarbonato y estructura de acero.

147.M2

Cod: 492000712
Long. varilla 320mm.
Pantalla 150 (Al)x300 (An) mm.

173€

147.M3

Cod: 492000713
Long. varilla 320mm.
Pantalla 200 (Al)x350 (An) mm.

176€



Protección para fresadoras universal y vertical, en policarbonato y estructura de acero. Con microinterruptor.

143.01

Cod: 492000660
Altura 200mm.
Ancho 300mm.
Max. desplazamiento 150mm.
Long. base 1000mm.

433€

143.02

Cod: 492000661
Altura 250mm.
Ancho 400mm.
Max. desplazamiento 200mm.
Long. base 1000mm.

471€



Protección para taladro regulable en altura, en policarbonato y estructura de acero. Con microinterruptor.

153.00

Cod: 492000700
Long. varilla 400mm.
Pantalla 130x200mm.

205€

BISELADORAS

EUROBOOR



1.550€

BISELADORA B60S

Cod: 446044120
230V/F1. Potencia 2,4HP.
Max. profundidad bisel 24mm (a 45°).
Angulos de biselado 0-60°.
Peso 24,1Kg. Regulador de velocidad.

EL MÁS DECUADO PARA INOX.

[▶ ver en acción](#)

BISELADORA B60

Cod: 446040474
230V/F1. Potencia 1,4HP.
Max. profundidad bisel 24mm (a 45°).
Angulos de biselado 0-60°.
Peso 24,1Kg.



1.705€

BISELADORA FTX -4-DB

Cod: 442200000
230V/F1. Potencia 0,5 HP.
Tamaño chaflán 0-4mm.
Angulo 15°-45°.
Velocidad 2800rpm.



500€

TALADROS MAGNÉTICOS



663€

ECO.30

Cod: 443037681
230V/F1. Potencia 1,4 HP.
Ø Fresas anulares 12-30mm.
Cap. máxima broca 13mm.
Avellanado hasta 35mm.
Peso 8,5Kg.
Refrigeración integrada.

[▶ ver en acción](#)



785€

ECO.32

Cod: 443390016
230V/F1. Potencia 1,4 HP.
Ø Fresas anulares 12-32mm.
Cap. máxima broca 13mm.
Avellanado hasta 40mm.
Peso 12Kg.
Refrigeración integrada.

[▶ ver en acción](#)



1.200€

ECO.40-S

Cod: 443118458
230V/F1. Potencia 1,5 HP.
Ø Fresas anulares 12-40mm.
Cap. máxima broca 16mm.
Avellanado hasta 45mm.
Peso 11,2 Kg.
Acepta fresas de hasta 110mm de largo.
Refrigeración integrada.

[▶ ver en acción](#)



1.290€

ECO.50-T

Cod: 443390115
230V/F1. Potencia 1,8 HP.
Ø Fresas anulares 12-50mm.
Cap. máxima broca 23mm.
Avellanado hasta 55mm.
Roscado M3-M20.
Cono morse MT2.
Peso 14 Kg. Inversor de giro.
Refrigeración integrada.

[▶ ver en acción](#)



1.225€

ECO.50-S

Cod: 443468721
230V/F1. Potencia 1,7 HP.
Ø Fresas anulares 12-50mm.
Cap. máxima broca 23mm.
Avellanado hasta 55mm.
Cono morse MT3.
Peso 11,20 Kg. 2 velocidades.
Refrigeración integrada.

[▶ ver en acción](#)



1.355€

ECO.60S

Cod: 443116652
230V/F1. Potencia 2,1HP.
Ø Fresas anulares 12-60mm.
Cap. máxima broca 23mm.
Avellanado hasta 65mm.
Cono morse MT3.
Peso 13Kg.
2 velocidades ajustables.
Refrigeración integrada.

[▶ ver en acción](#)



1.665€

ECO.80/4

Cod: 443415108
230V/F1. Potencia 2,7HP.
Ø Fresas anulares 12-80mm.
Cap. máxima broca 31,75mm.
Avellanado hasta 85mm.
Cono morse MT3.
Peso 28Kg.
4 velocidades ajustables.
Refrigeración integrada.

[▶ ver en acción](#)



1.795€

ECO.100/4

Cod: 443390153
230V/F1. Potencia 2,7HP.
Ø Fresas anulares 12-100mm.
Cap. máxima broca 31,75mm.
Avellanado hasta 105mm.
Cono morse MT3.
Peso 28Kg.
4 velocidades ajustables.
Refrigeración integrada.

[▶ ver en acción](#)



1.430€

EBM.360

Cod: 443415559
Bat. 37V/7.6Ah li-ion.
Potencia 1,8 HP.
Ø Fresas anulares 12-36mm.
Cap. máxima broca 13mm.
Avellanado hasta 40mm.
Peso 15Kg. Inversor de giro.
Eje desmontable.
Batería carga rápida al 75% en 20 minutos.
Se entrega con maleta de transporte, cargador y batería.

[▶ ver en acción](#)



1.265€

ECO-TUBE.30

Cod: 443411162
230V/F1. Potencia 1,2HP.
Ø Fresas anulares 12-30mm.
Cap. máxima broca 13mm.
Avellanado hasta 35mm. Peso 11Kg.
Refrigeración integrada.

[▶ ver en acción](#)



FRESAS ANULARES HSS

PRECIOS ESPECIALES

AEROBUTÁNICA



575€

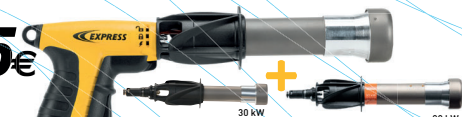

PISTOLA RETRACCIÓN HORNET

Cod: 404010931
 Lanza 30 KW - Lanza 90 KW
 Manguera 10 m
 Conexión rápida y giratoria
 Válvula de seguridad
 Regulador de presión 4 bar fijo
 Gatillo y piezo de repuesto
 Maleta

ver en acción



PISTOLA RETRACCIÓN RAFALE 4040

Cod: 404004040
 ver en acción
 Presión 1.5-3.5 bar.
 Potencia regulable de 26 a 43 kW/h. Diámetro inyector 1mm.
 Peso 1,170Kg.
 Ruido 82-83 dBa. Maleta

960€

SOLDADURA



INVERTER MMA CON MALETÍN DE TRANSPORTE



GYSMI 160P

Cod: 371030077
 230V/F1. 160A@60%.
 Electrodo de 1,6 - 4mm.
 Apto para generador 6.5kw/7.5kva.

P400 HS AF Anti Sticking

250€ ver en acción

TIG HF TIG 168 DC HF

770€

Cod: 372011410
 230V F1. Regulación de 10 a 160 Amp.
 Antorcha TIG y accesorios MMA incluidos.
 Soldadura Tig alta frecuencia.
 Apto para generador 6.5kw/7.5kva.

P400 AID TIG PULSE L/DB

ver en acción



GYSMI 200P

Cod: 371030794
 230V/F1. 200A@58%.
 Electrodo de 1,6 - 5mm.
 Apto para generador 7.5kw/10kva.

P400 HS AF Anti Sticking

328€ ver en acción



PANTALLA PROTECCIÓN

Cod: 378060227
 2 X 2m.

151€

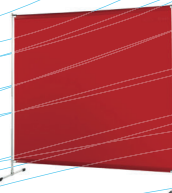

INVERTER MIG-MAG EASYMIG 130

Cod: 374032231
 230V F1. Regulación MIG 30-120/MMA 20-100 A. Accesorios MMA incluidos.
 Bobina de 1kg 100mm.
 Ø Electrodo 1.6-3.2
 Hilo GAS 0,6-0,8 / NO GAS 0,9

GAS NO GAS MMA

520€



INVERTER MIG-MAG EASYMIG 160XL

Cod: 374013605
 230V F1. Regulación MIG 30-160/MMA 20-140 A. Antorcha EURO y accesorios MMA incluidos.
 Bobina de 5/15kg 200/300.
 Hilo GAS 0,6-0,8 / NO GAS 0,9
 Ø Electrodo 1.6-3.2

GAS NO GAS MMA

895€ ver en acción

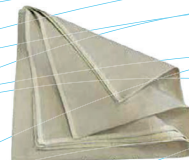

MANTA ANTI-CALOR

Cod: 378050495
 Hasta 550°C. 2 X 2m.

61€



MIG-MAG MONO SMARTMIG 152

Cod: 374032859
 230V F1. Regulación de 40 a 140 Amp.
 4 posiciones soldadura.
 GAS-NOGAS. Øhilo gas 0,6-0,8mm - no gas 0,9mm

GAS NO GAS

530€

ver en acción



MIG-MAG MONO SMARTMIG 162

Cod: 374033160
 230V F1. Regulación de 30 a 160 Amp.
 4 posiciones soldadura.
 GAS-NOGAS. Øhilo gas 0,6-1,0mm - no gas 0,9-1,2mm

GAS NO GAS

614€



MIG-MAG MONO SMARTMIG 182

Cod: 374033184
 230V F1. Regulación de 35 a 180 Amp.
 4 posiciones soldadura.
 GAS-NOGAS. Øhilo gas 0,6-1,0mm - no gas 0,9-1,2mm

GAS NO GAS

860€

SOLDADURA



SOLDADURA SPOT

← GYSPOT 39.02

Cod: 375052215
230V F1. Tensión en vacío 7,4 Volt.
Potencia 3800A.
Pistola quickgun automática.



×1 AUTOMATIC

695€



SOLDADURA SPOT GYSPOT 2700

Cod: 375055353
230V F1. Tensión en vacío 5,4 Volt.
Potencia 2600A.
Función "lápiz de grafito".
Pistola quickgun manual.



×1 MANUAL

502€



SOLDADURA SPOT GYSPOT PRO 230

Cod: 375052178
230V F1. Tensión en vacío 7,4 Volt.
Max. corriente de salida 3800A.
Spotter box pro incluido.

×1 MANUAL

×1 AUTOMATIC

895€

ver en acción



CARGADORES



ARTIC 800

Cod: 379029569
230V/F1. Cargador
automático 12V.
Carga 1,6-25Ah.
Mantenimiento 1,6-80.

30€



ARTIC 4000

Cod: 379029583
230V/F1. Cargador
automático 6/12V.
Carga 8-70/2-70
Mantenimiento
8-130/15-130.

50€



ARTIC 8000

Cod: 379029590
230V/F1. Cargador
automático 12V.
Carga 4-160
Mantenimiento 4-240.

80€



ENERGY 126

Cod: 379023222
230V/F1. Cargador,
Cargador tradicional 12V.
Carga 15-60Ah.

49€



CT 160

Cod: 379024106
230V/F1. Potencia 190W.
Cargador tradicional 12/24v.
Carga 25-160/15-90Ah.
Posiciones de carga 2.

90€



CT 210

Cod: 379024113
230V/F1. Potencia 260W.
Cargador tradicional 12/24v.
Carga 35-210/20-100Ah.
Posiciones de carga 2.

110€



CARGADOR+ARRANCADOR

372€



NEOSTART 420

Cod: 379025295
230V/F1. 3 posiciones carga
Cargador automático 12/24.
Carga 20-1000Ah.



404€



NEOSTART 620

Cod: 379025288
230V/F1. 3 posiciones carga
Cargador automático 12/24.
Carga 20-1350Ah.

CABLES DE ARRANQUE



320A-CU

Cod: 379056329
Cable de cobre.
3mts x 16mm².
Pinzas aisladas



500A-CU

Cod: 379056336
Cable de cobre.
3,5mts x 25mm².
Pinzas aisladas



700A-CU

Cod: 379056343
Cable de cobre.
4,5mts x 35mm².
Pinzas aisladas

320A-CU	20€
500A-CU	30€
700A-CU	40€

NEUMÁTICA

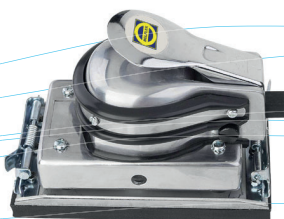

LIJADORA ORBITAL SG 0416

Cod: 410000385
Dimension plato 90x175
Velocidad 8000RPM
Presión 6Kg/cm.
Consumo aire 113lts/min.

65€



LIJADORA ORBITAL SG 603-6

Cod: 410000412
Diametro plato 150mm
Velocidad 10000RPM
Presión 6Kg/cm.
Consumo aire 457lts/min.

120€



**LLAVE IMPACTO
FTX-43-4001**
Cod:410003245
Diámetro perno 1/2"
Velocidad 1000RPM
Fuerza 678Nm.
Capacidad tornillo 5/8"
Consumo aire 113lts/min.

116€

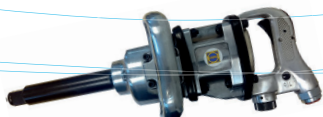

**LLAVE IMPACTO
SG 0705-L**
Cod:410000320
Llave de impacto 1"
Fuerza 1620Nm.
Consumo aire 340lts/min.
Capacidad tornillo 1-1/2"

515€



**LLAVE IMPACTO
SG 0706-S**
Cod:410000322
Llave de impacto 1"
Fuerza 2430Nm.
Consumo aire 340lts/min.
Capacidad tornillo 1-3/4"

625€



**LLAVE IMPACTO
FTX-43-4031P**
Cod:410003240
Diámetro perno 1/2"
Velocidad 700RPM
Fuerza 920Nm.
Capacidad tornillo 5/8"
Consumo aire 124lts/min.

170€



**LLAVE IMPACTO
SM 403-K**
Cod:410000310K
Kit Llave de impacto 1/2".
Fuerza 340Nm.
Bajo consumo aire 113lts/min.
Incluye 10 llaves de vaso.

85€



**ATORNILLADOR
SM 802**
Cod:410000345
Capacidad punta 1/4"
Velocidad 1800RPM
Fuerza 3,4-7,9Nm.
Consumo aire 113lts/min.

90€



**ATORNILLADOR
SG 0905**
Cod:410000340
Capacidad punta 1/4"
Velocidad 8000RPM
Fuerza 2-7Nm.
Consumo aire 113lts/min.

80€



**ATORNILLADOR
SM 843**
Cod:410000341
Capacidad punta 1/4"
Velocidad 800RPM
Fuerza 3,4-10,7Nm.
Consumo aire 113lts/min.

120€



**LLAVE IMPACTO
SG 0716-K**
Cod:410000309K
Kit Llave de impacto 1/2".
Fuerza 380Nm.
Bajo consumo aire 113lts/min.
Incluye 10 llaves de vaso.

135€



**LLAVE CARRACA
SM 31**
Cod:410000380
Acoplamiento vaso 1/2"
Velocidad 150RPM
Fuerza 68 Nm.
Consumo aire 113lts/min.

46€

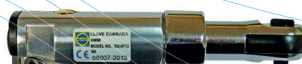

**LLAVE CARRACA
SG 0719**
Cod:410000378
Acoplamiento vaso 1/4"
Velocidad 240RPM
Fuerza 24 Nm.
Consumo aire 84lts/min.

60€



**AMOLADORA
SM 582**
Cod:410000369
Diámetro pinza 6mm
Velocidad 23000RPM
Presión aire 6Kg./cm.
Consumo aire 171lts/min.

60€



**TALADRO
FTX-7955**
Cod:410003010
Capacidad broca 10mm.
Velocidad 1800RPM
Rosca eje 3/8". Reversible.
Consumo aire 113lts/min.

110€

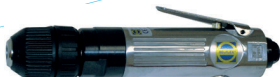

**TALADRO
SM 710-A**
Cod:410000358
Capacidad broca 10mm
Velocidad 2600RPM
Rosca eje 3/8" - 24mm
Consumo aire 113lts/min.

75€



**AMOLADORA
FTX-5E-52252**
Cod:410003165
Dimensión pinza 6mm.
Velocidad 25000RPM.
Larga.
Consumo aire 113lts/min.

85€



**AMOLADORA
FTX-53-52252**
Cod:410003160
Dimensión pinza 6/3mm.
Velocidad 25000RPM
Consumo aire 113lts/min.

63€



**TALADRO
FTX-7945**
Cod:410003005
Capacidad broca 13mm.
Velocidad 650RPM
Rosca eje 1/2". Reversible.
Consumo aire 113lts/min.

135€



**TALADRO
SM 709-R**
Cod:410000357
Capacidad broca 10mm
Velocidad 2000RPM
Rosca eje 3/8" - 24mm
Consumo aire 113lts/min.

105€



**MICRO-AMOLADORA
MICRO-SM 516**
Cod:410000368
Diámetro pinza 3mm
Velocidad 56000RPM
Presión aire 6Kg./cm.
Consumo aire 42,5lts/min.

90€



**AMOLADORA
FTX-52-52252**
Cod:410003170
Dimensión pinza 6mm.
Velocidad 20000RPM.
Acodada.
Consumo aire 113lts/min.

82€



**TALADRO
FTX-7952**
Cod:410003015
Capacidad broca 10mm.
Velocidad 1800RPM
Rosca eje 3/8". Reversible.
Consumo aire 95lts/min.

135€



**TALADRO
FTX-7282NK**
Cod:410003000
Capacidad broca 6mm.
Velocidad 2800RPM
Rosca eje 1/2".
Consumo aire 113lts/min.

120€



**KIT NEUMÁTICA
E+P 16/2**
Cod:410000305
1 Llave impacto 1/2"
1 Llave carraca 1/2"
1 Llave allen
10 Llaves de vasos
1 Frasco de aceite
1 Mini engrasador
1 Maletín

95€



**AMOLADORA
FTX-5C-6192P**
Cod:410003110
Dimensión plato 115mm.
Velocidad 10000RPM
Rosca husillo M14.
Consumo aire 113lts/min.

195€



**REMACHADORA
SG 0810K**
Cod:410000365K
Capacidad remache 5mm.
Tracción 1940 Kg.
Consumo aire 113 l/min.

125€



**AMOLADORA
FTX-5D-6192PS**
Cod:410003115
Dimensión plato 125mm.
Velocidad 12000RPM
Rosca husillo M14.
Consumo aire 113lts/min.

220€